

PURO



Funkcjonalność w czystej formie





PURO

Funkcjonalność w czystej formie

Niezależnie od tego czy urządzasz kuchnię czy garderobę, akcesoria meblowe z linii Maxima PURO pomogą Ci zorganizować i utrzymać w porządku wszystkie szafy i szafki. Dostępne w dwóch wydaniach kolorystycznych, stanowią ukłon nie tylko w stronę funkcjonalności, ale i estetyki. Poznaj możliwości, jakie da Ci Maxima PURO.



Spis treści

Wprowadzenie

Poznaj linię MAXIMA PURO	2
Kuchnia w czystej formie	4
Garderoba skrojona na miarę	16

Instrukcje dotyczące zamawiania

Cargo mini boczne dolne	22
Corner Comfort Corner Space	23
Corner Space Plus.....	24
Cargo maxi boczne dolne	25
Systemy szuflad	26
Wkłady garderobiane	28



Funkcjonalność i piękno mogą iść w parze. Dowodem na to są akcesoria meblowe z linii Maxima PURO. Proponowane w jej ramach rozwiązania zachwycają czystą nowoczesną formą. Wykorzystują najbardziej uniwersalne z kolorów – głęboką czerń i nieskazitelną biel, a także najbardziej szlachetne materiały – ponadczasowy rysunek dębiny i transparentne szkło, dzięki czemu perfekcyjnie wpisują się w aranżacje utrzymane w różnych stylach.

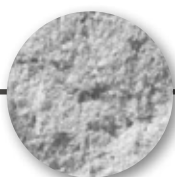

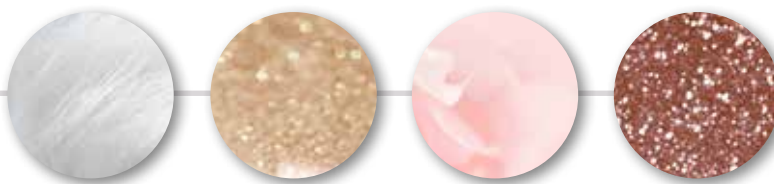

Szuflady, cargo i cornery z linii Maxima PURO pozwalają optymalnie wykorzystać przestrzeń mebli, a jednocześnie dodają im nowego wymiaru estetycznego. Wykonane z blachy i osadzone na wytrzymałych systemach jezdnych zapewniają komfort pracy i bezawaryjność. Stworzone z myślą o kuchni i garderobie, z powodzeniem mogą być wykorzystywane również w innych wnętrzach.





CARGO MAXI BOCZNE

CARGO MINI DOLNE

CORNER COMFORT

PURO

Kuchnia w czystej formie



Nowoczesna linia akcesoriów do mebli kuchennych **Maxima PURO** ułatwia **organizację** przestrzeni przechowywania i umożliwia jej **optymalne wykorzystanie**. Wykonane z wytrzymałej blachy **cargo, cornery i szuflady** zamontowano na niezawodnych prowadnicach gwarantujących **płynny, cichy i komfortowy ruch**.

Wszystkie akcesoria z **linii Maxima PURO** proponowane są w dwóch wariantach: w **kolorze białym z dekokiem z bezbarwnego szkła** lub **czarnym z dekokiem drewnianym** w ciepłym karmelowym odcieniu. Każdy system wyposażony jest w praktyczną, dopasowaną kolorystycznie matę antypoślizgową.

PURO

Cargo mini boczne



To praktyczna recepta na wykorzystanie stosunkowo wąskich szafek dolnych. Dostępne w szerokościach: 150 i 200 mm, w wersji prawej i lewej, pozwalają w pełni wykorzystać przestrzeń. To wygodne miejsce do przechowywania np. kawy i herbaty, soków czy przetworów. Wszystkie produkty, nawet te ułożone w głębi, dzięki pełnemu wysuwowi cargo są w zasięgu ręki, bez konieczności przestawiania innych rzeczy.

PURO

Cargo mini dolne



Zaprojektowane zostało z myślą o bardzo popularnych szafkach podblatowych o szerokości: 300 i 400 mm. Osadzone na stabilnym stelażu i wytrzymałym systemie jezdnym, pozwalają na łatwy dostęp do zapasów czy zastawy. Dopuszczalne obciążenie na poziomie 25 kg pozwala przechowywać w cargo nawet stosunkowo ciężkie rzeczy jak cukier czy woda mineralna.

PURO

Szuflady wewnętrzne H=80

Linia Maxima PURO obejmuje również cieszącą się olbrzymią popularnością szuflady wewnętrzne. Te o wysokości 80 mm proponowane są w trzech szerokościach: 600, 800 i 900 mm oraz dwóch wybarwieniach - bieli i czerni. Mogą mieć front szklany lub z dekoracyjnej wstawki z forniru dębowego. Szuflady można schować za jednym wspólnym frontem lub zamontować w spiżarni. Ułatwią utrzymanie porządku zarówno wśród zastawy czy zapasów, jak też rzeczy drobnych jak sztuczki czy przyprawy.



PURO

Szuflady wewnętrzne H=80



PURO

Szuflady wewnętrzne H=50

Zaprojektowano je z myślą o przechowywaniu stosunkowo dużych i ciężkich rzeczy – np. sprzętu AGD. Pozbawione ścianki przedniej umożliwiają komfortowe wstawianie urządzeń, a jednocześnie – zapewniają łatwy do nich dostęp. Szuflady H=50 znakomicie sprawdzają się w spiżarkach i słupkach, a także w kłopotliwym miejscu łączenia wysokiej zabudowy z szafkami dolnymi.



PURO

Szuflada wewnętrzna z automatycznym wysuwem

Innowacyjna konstrukcja szuflady z automatycznym wysuwem, poszerza **funkcjonalność linii PURO**, o całkiem nowe zastosowania. Dzięki wykorzystaniu specjalnie zaprojektowanego ramienia, **szuflada wysuwa się wraz z otwarciem frontu szafki**, co czyni ją idealnym rozwiązaniem do przechowywania np. kuchennego sprzętu AGD. Zastosowanie szuflady z automatycznym wysuwem pozwoli ukryć urządzenia za zamkniętym frontem, co w myśl zasady „czystego blatu”, pozytywnie wpływa na estetykę pomieszczenia. Szuflady dedykowane są do szafek o szerokości 600 mm, a ich maksymalny udźwig wynosi 20 kg.

Sekret płynnego wysuwu - metalowe ramię ukryte pod konstrukcją szuflady

System został zaprojektowany w ten sposób, aby **zaledwie jednym ruchem uzyskać pełen dostęp do przechowywanych urządzeń**. Dwie osie obrotu sprawiają że konstrukcja jest w pełni uniwersalna, a montaż ramienia szuflady jest możliwy zarówno z frontami otwieranymi na lewą jak i na prawą stronę.

Elementy ramienia zostały estetycznie ukryte pod konstrukcją szuflady, pozostając praktycznie niewidoczne podczas użytkowania.





PURO

Corner Comfort

Corner Comfort pozwala na pełne i zaskakująco **wygodne wykorzystanie przestrzeni** najpojemniejszej ale trudno dostępnej **szafki narożnej**. Corner składa się z dwóch dwupoziomowych półek z niewysokimi ściankami bocznymi zabezpieczającymi produkty przed upadkiem. Obie części można bez trudu wysunąć z korpusu dzięki wytrzymałemu systemowi jezdniemu. Corner Comfort proponowany jest w trzech szerokościach: 800, 1000 i 1200 mm, a jego dopuszczalne obciążenie wynosi 35 kg.

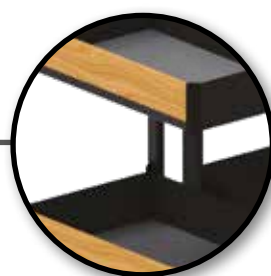
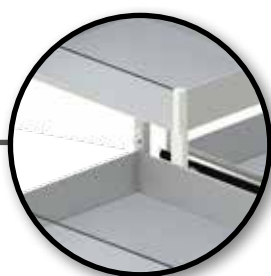

PURO Corner Space i Corner Space Plus

Uniwersalne pod względem montażu, nowe cornery Space. **Corner Space i Corner Space Plus** – co jest **unikalne** – pasują **jednocześnie do szafek otwieranych na prawo i na lewo!** Dodatkowo dostępne są w dwóch rozmiarach, dzięki czemu można je dopasować do szafek o różnych kubaturach. Pasują do narożników o szer. 900-1000 z frontem o szer. 450-550 mm (Corner Space) i szafek o szer. 1100-1200 z frontem o szer. 600 mm (Corner Space i Corner Space Plus). Oba systemy zapewniają pełną funkcjonalność. Składają się z dwóch dwupoziomowych koszy umieszczonych na solidnym systemie jezdnym.



NOWOŚĆ

PURO Corner Space



NOWOŚĆ

PURO Corner Space Plus

PURO Corner Space



1 uniwersalna konstrukcja, model prawo - lewy

2 przeznaczony do szafki na zawiasie, a po dokupieniu mocowania frontu do szafki z frontem wysuwnym (wyłącznie model 900-1000)

regulacja w stelażu tylnym umożliwia montaż w szafkach o szerokości 900-1000 oraz 1100-1200 mm

3 możliwość regulacji wysokości zawieszenia koszy zwiększa elastyczność wykorzystania produktu

dwa style koszy do wyboru

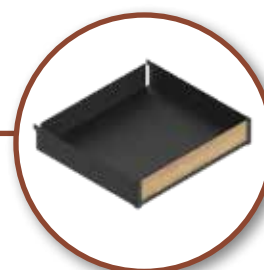
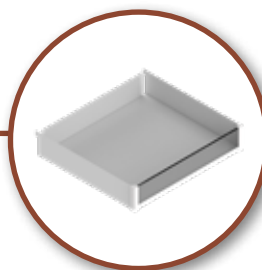

PURO Corner Space Plus

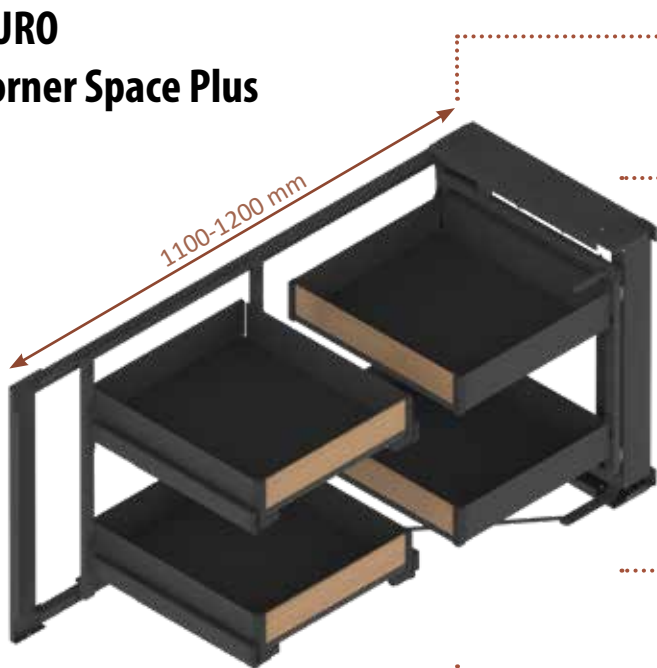

1 uniwersalna konstrukcja,
model prawo - lewy

2 wysuwane kosze tylne

przeznaczony do szafki
na zawiasie

regulacja w stelażu tylnym umożliwia
montaż w szafkach o szerokości
1100-1200 mm

3 możliwość regulacji wysokości
zawieszenia koszy zwiększa
elastyczność wykorzystania produktu

dwa style koszy do wyboru

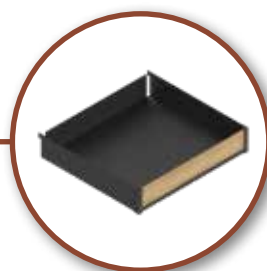
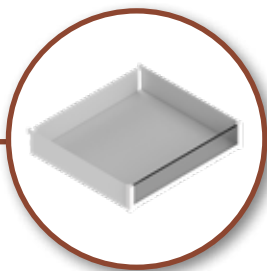



PURO

Cargo maxi dolne i boczne

Dostosowane do szafek wysokich, zwłaszcza modnych obecnie słupków, **Cargo maxi** zaprojektowano z myślą o **strefie przechowywania**. Rozwiązanie to pozwala stworzyć **podręczną i wygodną spiżarnię** nawet w niewielkiej kuchni. Wyposażone jest w 5 (wersja boczna) lub nawet 6 półek (wersja dolna), na których zmieszczą się zapasy – również te **duże i ciężkie**. W zależności od potrzeb możemy regulować wysokość położenia półek, a także – jeśli jest taka potrzeba – dodać kolejne. Cargo Maxi dostępne jest w kilku szerokościach: 150 i 200 mm (boczne) oraz 300 i 400 (dolne). Co ważne, dzięki zastosowaniu wytrzymałego systemu jezdnego, nawet największe i w pełni obciążone cargo wsuwa i wysuwa się z korpusu lekko i komfortowo.



soki, napoje



przetwory



zastawa stołowa



żywność



woda mineralna



drobne AGD



CARGO MAXI BOCZNE

SZUFLADA WEWNĘTRZNA H=80
+ NADSTAWKA NA BUTY

SZUFLADA WEWNĘTRZNA H=80

WKŁADY SZUFLADOWE
NA BIŻUTERIĘ

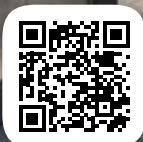

ZESKANUJ KOD
I POZNAJ
PEŁNĄ OFERTĘ
WYPOZAŻENIA
GARDEROBY

PURO

Garderoba skrojona na miarę

Zorganizowanie garderoby jeszcze nigdy nie było tak **proste**, a akcesoria przeznaczone do tego wnętrza – nigdy nie były tak **efektowne**. Dzięki rozwiązaniom z linii **Maxima PURO** bez trudu można **uporządkować** zarówno drobiazgi np. **biżuterię i dodatki**, jak też rzeczy całkiem spore - **ubrania, buty i tekstylia**.

Linia została zaprojektowana z **wyjątkową dbałością o detale** i wykończenie, dzięki czemu stanowi **prawdziwą ozdobę garderobianych pomieszczeń**. Starannie przemyślane akcesoria – **szuflady**, oraz przeznaczone do nich **wkłady i stelaże**, stanowią ukłon w stronę **funkcjonalności i estetyki**. Wszystkie dostępne są w **dwóch wariantach**: w kolorze białym z dekolorem z transparentnego szkła lub czarnym z dekolorem drewnianym. Wszystkie posiadają dopasowaną kolorystycznie **matę antypoślizgową**.



DIAMENT
meblarstwa
2022

System wyposażenia mebli
garderobianych nagrodzono
DIAMENTEM MEBLARSTWA 2022
w kategorii strefa przechowywania - KLASA PREMIUM.



PURO

Szuflady wewnętrzne

Przechowywanie drobnych i bardzo drobnych części garderoby nie musi być kłopotliwe. Szuflady wewnętrzne o wys. 80 mm to znakomite miejsce na skarpetki, bieliznę, a także dodatki.

Z kolei szuflady o wys. 50 mm to w istocie wysuwane półki, na których wygodnie ułożyć można rzeczy większe np. ubrania czy grube koce. Pełny wysuw umożliwi łatwiejszy dostęp do przechowywanych tekstyliów i pomaga w utrzymaniu ich w ładzie.

Ofertę uzupełniają szuflady z automatycznym wysuwem, które dzięki swej konstrukcji, pozwalają uzyskać dostęp do zawartości zaledwie jednym ruchem. Jest to doskonałe rozwiązanie do przechowywania np. kosza na bieliznę, dzięki czemu jest on dyskretnie ukryty, jednocześnie pozostając w zasięgu jednego pociągnięcia frontu.

Szuflady H=50 i H=80 z linii Maxima PURO dostępne są w trzech szerokościach: 600, 800 i 900 mm, natomiast wersja z automatycznym wysuwem dedykowana jest do szafek o szerokości 600 mm.

Wszystkie wersje szuflad występują w dwóch wariantach kolorystycznych: bieli i czerni. W zależności od koloru, przednia ścianka szuflad H=80 może być wykonana z dekoracyjnej wstawki z forniru dębowego lub transparentnego szkła, które ułatwia znalezienie potrzebnej w danej chwili rzeczy.

Szuflady wykonane są z blachy, która gwarantuje ich wytrzymałość. Z kolei zastosowane prowadnice zapewniają lekki płynny ruch nawet w przypadku dużego obciążenia. Wszystkie modele mają w standardzie dopasowaną kolorystycznie, dociętą na wymiar matę antypoślizgową.





PURO

Nadstawka na buty

Wykonane z blachy nadstawki na buty to bardzo pomysłowe rozwiązanie, które z jednej strony pozwala optymalnie wykorzystać przestrzeń, a z drugiej zabezpieczyć obuwie przed odkształceniem. Nadstawki mają gładką powierzchnię, więc wygodnie można na nich ustawić nawet szpilki. Dostępne są w bieli i czerni w trzech szerokościach: 600, 800 i 900 mm.



PURO **Wkłady szufladowe** **na biżuterię i akcesoria**

Niezwykle funkcjonalnym dodatkiem do szuflad niskich z linii Maxima PURO są wkłady garderobiane. Dostępne są w wielu różnych konfiguracjach i rozmiarach (o szerokościach: 100, 200 i 520 mm), dzięki czemu możemy sami skompletować idealny zestaw. Pozwalają na uporządkowanie biżuterii, krawatów, zegarków a nawet kosmetyków w kącie z toaletką. Wkłady dostępne są w dwóch wariantach. Obite białą ekoskórą wyłożone są miękkim czarnym aksamitem, zaś te obleczone czarną ekoskórą – aksamitem miedzianym.



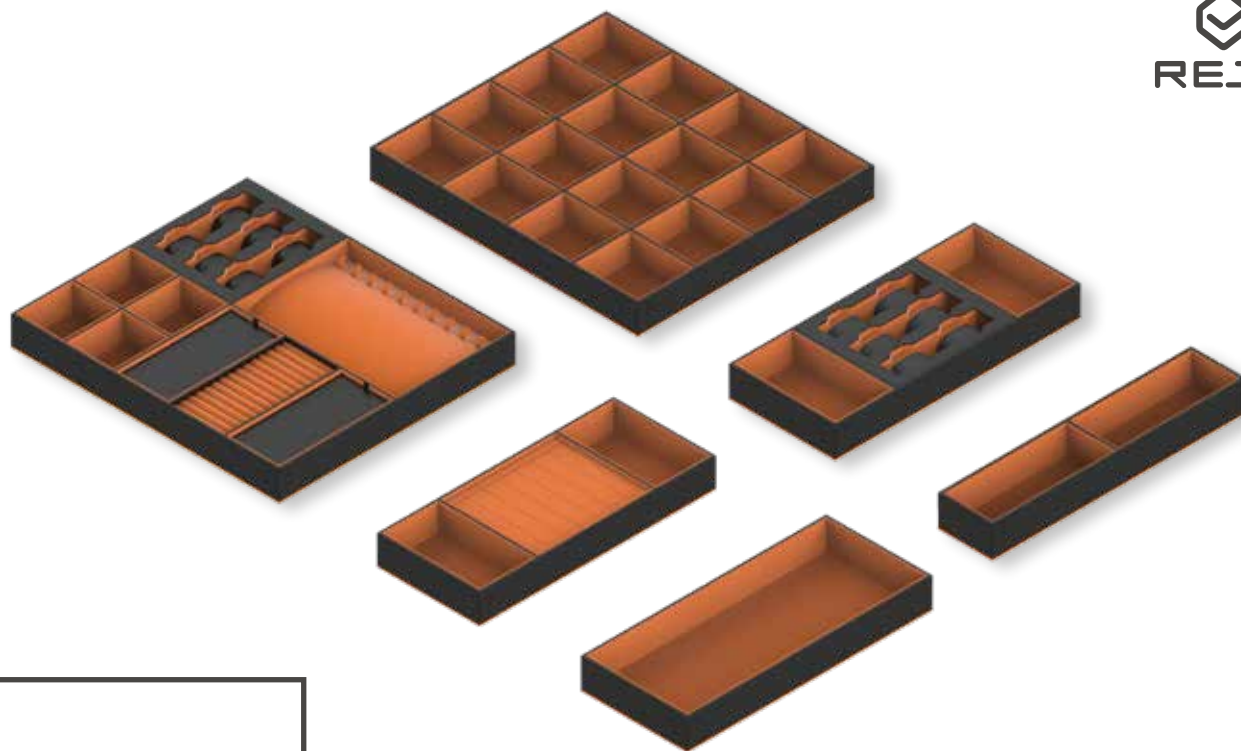

pierścionki



kolczyki



naszyjniki



zegarki



okulary



perfumy

Nowa linia eleganckich organizatorów na biżuterię i akcesoria marki REJS zaprojektowana została z dbałością o każdy szczegół. Najwyższa jakość wykonania oraz szlachetne materiały spełnią oczekiwania nawet najbardziej wymagających klientów.

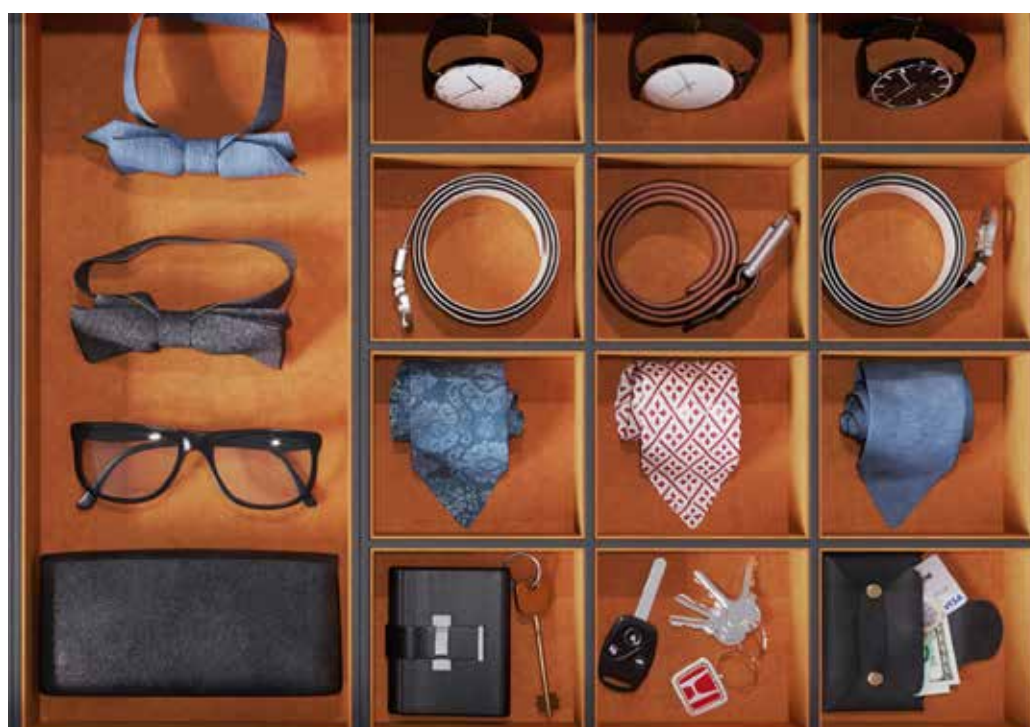

Komponenty podstawowe

CARGO MINI BOCZNE | Stelaż + kosze + system jezdny 150-200

Linia **Maxima**PURO



szerokość	strona mocowania	indeks	kolor
150	L	WE35.0012.12	C74
150	P	WE35.0013.12	C74
200	L	WE35.0014.12	C74
200	P	WE35.0015.12	C74

Linia **Maxima**PURO



szerokość	strona mocowania	indeks	kolor
150	L	WE35.0012.06	C75
150	P	WE35.0013.06	C75
200	L	WE35.0014.06	C75
200	P	WE35.0015.06	C75

CARGO MINI DOLNE | Stelaż + kosze + system jezdny 300-400

Linia **Maxima**PURO



szerokość	indeks	kolor
300	WE35.0016.12	C74
400	WE35.0017.12	C74

Linia **Maxima**PURO



szerokość	indeks	kolor
300	WE35.0016.06	C75
400	WE35.0017.06	C75

Informacje dodatkowe

Schemat wysuwu carg bocznych:

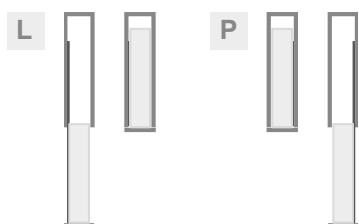

Schemat wysuwu carg dolnych:

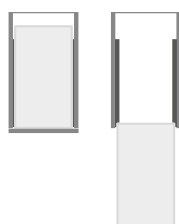

ZOBACZ
KATALOG
ONLINE:



Komponenty podstawowe

CORNER COMFORT | Stelaż + kosze + system jezdny 800-1200

Linia **Maxima** PURO



szerokość	strona mocowania	indeks	kolor
800	L	WE35.0033.12	C74
800	P	WE35.0034.12	C74
1000	L	WE35.0035.12	C74
1000	P	WE35.0036.12	C74
1200	L	WE35.0037.12	C74
1200	P	WE35.0038.12	C74

Linia **Maxima** PURO



szerokość	strona mocowania	indeks	kolor
800	L	WE35.0033.06	C75
800	P	WE35.0034.06	C75
1000	L	WE35.0035.06	C75
1000	P	WE35.0036.06	C75
1200	L	WE35.0037.06	C75
1200	P	WE35.0038.06	C75

Informacje dodatkowe

Schemat wysuwu cornera:



Komponenty podstawowe

CORNER SPACE | Stelaż + kosze + system jezdny

Maxima PURO



szerokość	front na zawiasie	indeks	kolor
900 - 1000	450 - 600	WE35.0065.12	C74
1100 - 1200	600	WE35.0066.12	C74

Maxima PURO

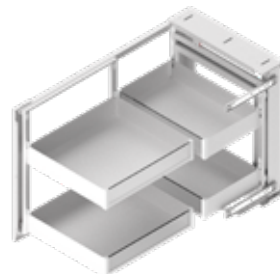

szerokość	front na zawiasie	indeks	kolor
900 - 1000	450 - 600	WE35.0065.06	C75
1100 - 1200	600	WE35.0066.06	C75

Mocowanie frontu



indeks	kolor
WE24.0021.01	003, 055

Do wykorzystania z szafkami o froncie 400-500 mm

Informacje dodatkowe

Schemat wysuwu cornera z mocowaniem frontu:

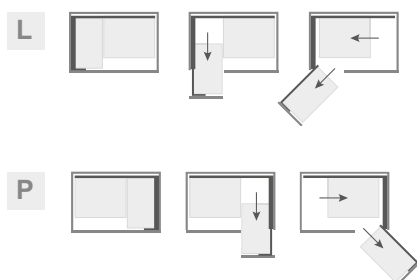

Schemat wysuwu cornera z frontem na zawiasie:

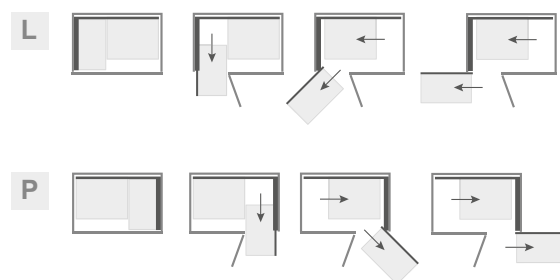

L P strona mocowania carga do korpusu szafki

KODY POKRYĆ: C74 CZARNY MAT/DĄB C75 BIAŁY MAT/BEZBARWNY 003 BIAŁY 055 CZARNY

Komponenty podstawowe

Stelaż + kosze + system jezdny

MaximaPURO



MaximaPURO



szerokość	front	indeks	kolor	szerokość	front	indeks	kolor
1100 - 1200	600	WE35.0067.12	C74	1100 - 1200	600	WE35.0067.06	C75

Informacje dodatkowe

Schemat wysuwu:



Komponenty podstawowe

CARGO MAXI BOCZNE | Stelaż + kosze + system jezdny 150-200



Linia **Maxima**PURO

typ carga	str. mocowania	szerokość	liczba pólek	indeks	kolor
MAXI boczne	L	150	5	WE35.0022.12	C74
MAXI boczne	L	150	5	WE35.0022.06	C75
MAXI boczne	P	150	5	WE35.0023.12	C74
MAXI boczne	P	150	5	WE35.0023.06	C75
MAXI boczne	L	200	5	WE35.0024.12	C74
MAXI boczne	L	200	5	WE35.0024.06	C75
MAXI boczne	P	200	5	WE35.0025.12	C74
MAXI boczne	P	200	5	WE35.0025.06	C75

1 CARGO MAXI DOLNE | Stelaż + kosze 300-400



Linia **Maxima**PURO

typ carga	wysokość z sys. Rejs, Fulterer	szer.	liczba pólek	indeks	kolor
MAXI	1700-1900	300	5	WE35.0028.12	C74
MAXI	1700-1900	300	5	WE35.0028.06	C75
MAXI	1700-1900	400	5	WE35.0029.12	C74
MAXI	1700-1900	400	5	WE35.0029.06	C75
MAXI	1900-2100	300	6	WE35.0030.12	C74
MAXI	1900-2100	300	6	WE35.0030.06	C75
MAXI	1900-2100	400	6	WE35.0031.12	C74
MAXI	1900-2100	400	6	WE35.0031.06	C75

Jak zamawiać?

1. Wybierz stelaż z odpowiednim rodzajem koszy.
2. Dobierz system jezdny.

2 CARGO MAXI DOLNE | System jezdny

typ / max. obciążenie	indeks	kolor
FULTERER / 120	WE35.0032.01	A18, 331

Fulterer

przewodnica różnicowa z miękkim dociąganiem, obciążenie: 120 kg



Informacje dodatkowe

Schemat wysuwu carg bocznych:

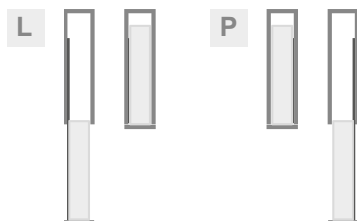

Schemat wysuwu carg dolnych:

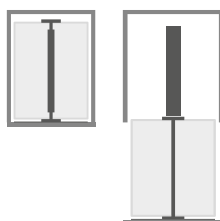

Komponenty uzupełniające oraz informacje montażowe znajdują się w katalogu głównym.

ZOBACZ
KATALOG
ONLINE:



Szuflada wewnętrzna H=50 NL=480

Linia **Maxima PURO**

szerokość	indeks	kolor
600	WE35.0009.01	A18
800	WE35.0010.01	A18
900	WE35.0011.01	A18

Linia **Maxima PURO**

szerokość	indeks	kolor
600	WE35.0009.01	331
800	WE35.0010.01	331
900	WE35.0011.01	331



Szuflada wewnętrzna H=80 NL=480 z dekiem

Linia **Maxima PURO**

szerokość	indeks	kolor
600	WE35.0002.01	A18
800	WE35.0003.01	A18
900	WE35.0004.01	A18

Linia **Maxima PURO**

szerokość	indeks	kolor
600	WE35.0002.01	331
800	WE35.0003.01	331
900	WE35.0004.01	331



Nadstawka na buty

Linia **Maxima PURO**

szerokość	indeks	kolor
600	WE35.0006.01	A18
800	WE35.0007.01	A18
900	WE35.0008.01	A18

Linia **Maxima PURO**

szerokość	indeks	kolor
600	WE35.0006.01	331
800	WE35.0007.01	331
900	WE35.0008.01	331



Produkty nagrodzone **DIAMENTEM**
MEBLARSTWA 2022 w kategorii
strefa przechowywania - **KLASA**
PREMIUM.

KODY POKRYĆ: A18 CZARNY MAT 331 BIAŁY MAT

Szuflada wewnętrzna H=80 NL=480 z automatycznym wysuwem

Linia **Maxima PURO**

szerokość	indeks	kolor
600	WE35.0060.01	A18

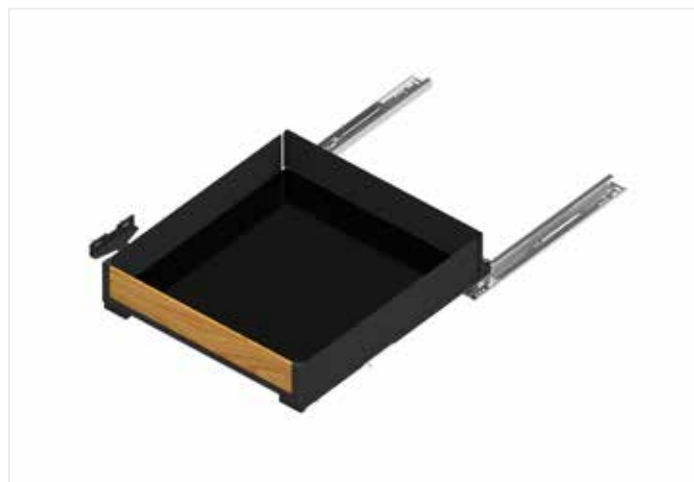

Linia **Maxima PURO**

szerokość	indeks	kolor
600	WE35.0060.01	331



KODY POKRYĆ: A18 CZARNY MAT 331 BIAŁY MAT

Wyposażenie szuflad Wkłady garderobiane

- kompatybilne z szufladami PURO H=50, Ultra Box oraz Blum Legrabox
- 6 modeli o różnym przeznaczeniu do wyboru o szerokości 100, 200 i 520 mm
- dostępne w dwóch wariantach kolorystycznych
 - biała skóra ekologiczna połączona z czarnym aksamitem
 - czarna skóra ekologiczna połączona z pomarańczowym aksamitem
- sprzedawane pojedynczo
- do samodzielnego kompletowania



Komponenty podstawowe

A1 Wkład A1 duży na biżuterię



szerokość	indeks	kolor
520	TE36.9000.46	BN4, BN5

A2 Wkład A2 duży na akcesoria



szerokość	indeks	kolor
520	TE36.9001.46	BN4, BN5

B1 Wkład B1 średni na zegarki i bransoletki



szerokość	indeks	kolor
200	TE36.9002.46	BN4, BN5

B2 Wkład B2 średni na akcesoria



szerokość	indeks	kolor
200	TE36.9003.46	BN4, BN5

B3 Wkład B3 średni na biżuterię

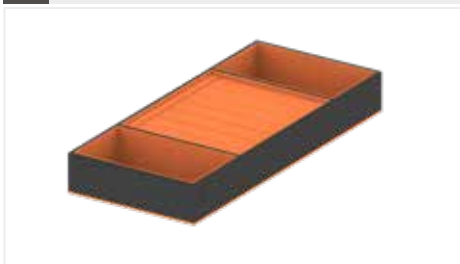

szerokość	indeks	kolor
200	TE36.9004.46	BN4, BN5

C Wkład C mały na akcesoria



szerokość	indeks	kolor
100	TE36.9005.46	BN4, BN5

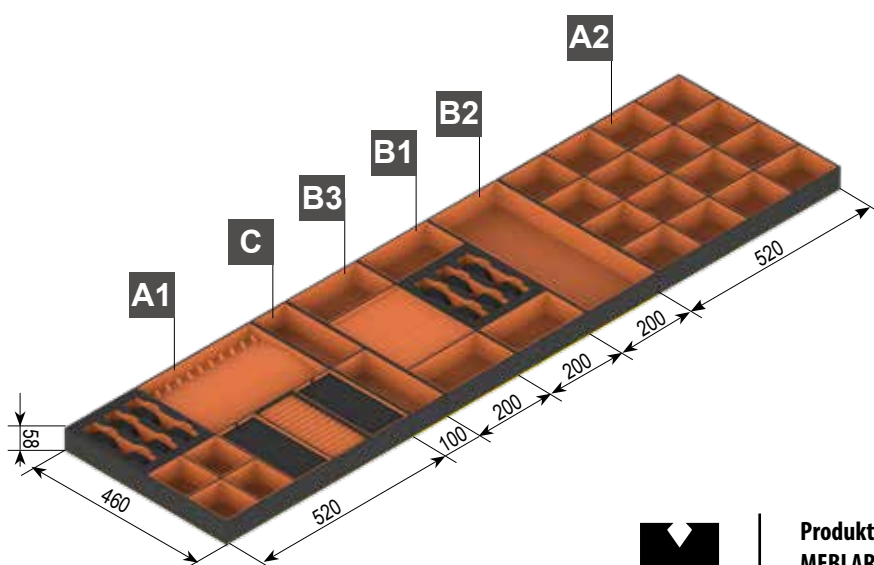



A1 + C + B3 + B1 + B2 + A2

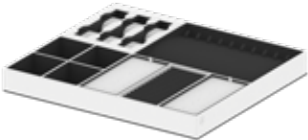
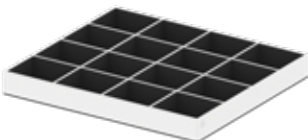

Produkty nagrodzone DIAMENTEM
MEBLARSTWA 2022 w kategorii
strefa przechowywania - KLASA
PREMIUM.

Przykładowe zestawienia wkładów garderobianych
w zależności od szerokości szuflady:

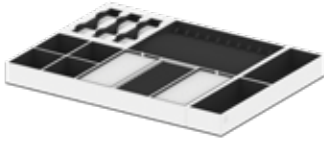
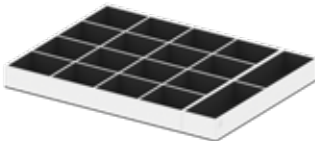
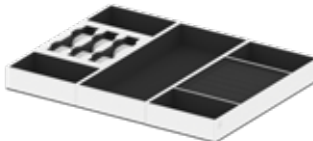
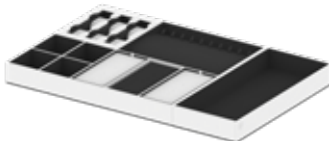
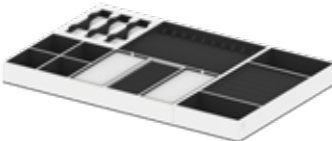
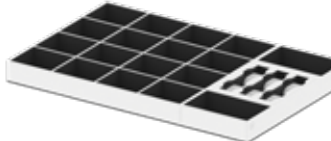
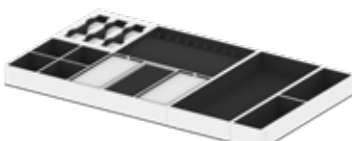
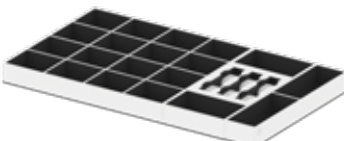
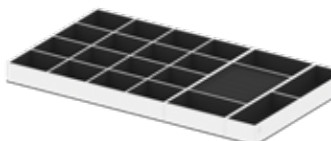
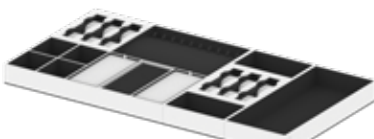
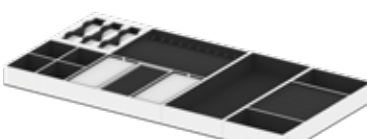
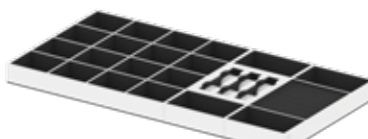
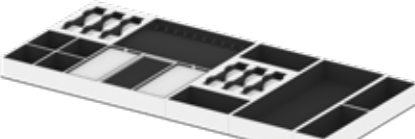
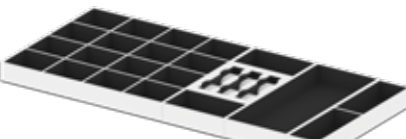
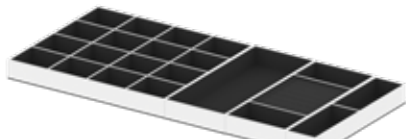
600	 A1	 A2	 B1 + B3 + C
700	 A1 + C	 A2 + C	 B1 + B2 + B3
800	 A1 + B2	 A1 + B3	 A2 + B1
900	 A1 + B2 + C	 A2 + B1 + C	 A2 + B3 + C
1000	 A1 + B1 + B2	 A1 + B2 + B3	 A2 + B1 + B3
1100	 A1 + B1 + B2 + C	 A2 + B1 + B2 + C	 A2 + B2 + B3 + C

CENTRALA:

REJS Spółka z o.o., 87-500 Rypin, ul. Mławska 61
BOK +48 54 280 5651, www.rejs.eu



HURTOWNIE AKCESORIÓW MEBLOWYCH REJS:

Białystok

15-399
ul. Octowa 3A
tel. 85 742 2552
bialystok@rejs.eu

Bralin k/Kępna

63-640
ul. Kępińska 32
tel. 62 781 1266
bralin@rejs.eu

Bydgoszcz

85-758
ul. Przemysłowa 30B
tel. 52 320 7225
bydgoszcz@rejs.eu

Elbląg

82-300
ul. Warszawska 135
tel. 55 236 1908
elblag@rejs.eu

Gdynia

81-036
ul. Pucka 35
tel. 58 667 2194
gdynia@rejs.eu

Gosławice k/Dobrodzienia

46-380
ul. Lubliniecka 2A
tel. 34 341 2714
goslawice@rejs.eu

Jelenia Góra

58-500
ul. Wincentego Pola 8f
tel. 505 489 487
jeleniagora@rejs.eu

Lublin

20-447
ul. Diamentowa 10A
tel. 81 748 0380
lublin@rejs.eu

Łomża

18-400
ul. Piłsudskiego 113
tel. 505 489 871
lomza@rejs.eu

Płock

09-400
ul. Przemysłowa 16A
tel. 24 268 1936
plock@rejs.eu

Rybnik

44-203
ul. Przemysłowa 3
tel. 32 424 4164
rybnik@rejs.eu

Rypin

87-500
ul. Mławska 48
tel. 54 233 7224
rypin@rejs.eu

Siemianowice Śl.

41-100
ul. Bytomska 43
tel. 32 253 0705
siemianowice@rejs.eu

Suwałki

16-400
ul. Sejneńska 83
tel. 87 566 3880
suwalki@rejs.eu

Szczecin

70-809
ul. Cz. Piskorskiego 3
tel. 91 434 4800
szczecin@rejs.eu

Świętochłowice

41-600
ul. Sądowa 16
tel. 32 345 4207
swietochlowice@rejs.eu

Toruń

87-100
ul. Chrobrego 121/125
tel. 56 623 7329
torun@rejs.eu

Wysogotowo k/Poznań

62-081
ul. Bukowska 27
tel. 668 435 285
poznan@rejs.eu

Zielona Góra

65-775
ul. Zacisze 16
tel. 68 323 9281
zielonagora@rejs.eu

AUTORYZOWANI DYSTRYBUTORZY REJS:

Carmin SPF Sp. z o.o.

Lublin
20-469
ul. Budowlana 10
tel. 81 749 84 34
ep@carmin.pl

Dekor-plyt Sp. z o.o.

Łódź
94-103
ul. Elektronowa 4
tel. 42 688 90 05
biuro@dekor-plyt.pl

Fest Sp. z o.o.

Olsztyn
10-603
ul. Metalowa 3C
tel. 89 532 96 52
jarek@fest.olsztyn.pl

Furnifit Sp. z o.o.

Biłgoraj
23-400
ul. Lubelska 8
tel. 534 888 787
sklep@furnifit.pl

Kraft Sp. z o.o.

Wrocław
51-318
ul. Zakrzowska 23
tel. 600 486 099
rafal.drozdowski@kraft-am.pl



RejsRypin



rejs_wyposazenie_mebli



Rejs Group



e-rejs.eu



rejs.eu



REJSakcesoria